

Catalogo Prodotto

Trasformatori

Ecodesign

We guarantee energy since 1979



Tesar

A company of R&S



Indice

5	La nostra storia
6	Energia
8	Le norme
9	La nostra proposta
12	I dettagli tecnici
20	Un mondo di affidabilità
21	Le applicazioni speciali
22	Gli involucri metallici
24	I nostri accessori
26	Descrizione e caratteristiche
27	Le caratteristiche principali
28	La qualità certificata
29	Classi ambientali, climatiche e resistenza al fuoco
33	Attività di service
34	Sostenibilità
36	Sala prove

Sostenibilità

ECO DESIGN TRANSFORMERS FOR SUSTAINABLE ENERGY



La nostra storia

TESAR è un'azienda che nasce nel 1979.

I primi passi vengono mossi nel mercato italiano, per poi inserirsi all'interno della Comunità Europea dove, già nel 1988, la Tesar effettua le prime forniture per il CERN.

È nel 1993 che viene raggiunta una tappa fondamentale nella crescita dell'azienda, che va a fornire, per la prima volta, enti elettrici quali Dewa Dubai e Ministry of Electricity and Water del Kuwait.

Durante tutti questi 40 anni di attività, Tesar studia i processi di inglobamento, il comportamento al fuoco di un trasformatore in servizio, essenziale ovunque ma soprattutto quando il macchinario viene installato all'interno di edifici residenziali. Iniziano gli studi sull'invecchiamento e il comportamento della resina con il passare degli anni.

Tesar è in prima fila, unitamente a Enel Venezia, per lo studio sui trasformatori che saranno poi installati nella città lagunare: soluzioni innovative per permettere il loro funzionamento anche durante la "aqua granda", trasformatori, peraltro, che non hanno creato problemi durante i recenti disastri meteorologici lagunari.

Tanti gli obiettivi centrati, a livello qualitativo e di ricerca, sempre in prima fila negli studi per gli aggiornamenti normativi.

Le ultime referenze parlano di trasformatori Tesar installati in tutti gli stadi ove verranno giocate le partite del Campionato Mondiale di Calcio 2022 in Qatar.

Tesar produce trasformatori in resina per tutte le possibili applicazioni, dai semplici trasformatori di distribuzione, a quelli di potenza fino a 20 MVA – 52 kV, a quelli per applicazioni industriali di conversione AC/DC e DC/AC a 6 – 12 – 18 e 24 impulsi, ai trasformatori di trazione per impianti ferroviari, metropolitane e tramvie, ai trasformatori multi avvolgimenti per le energie rinnovabili, solare, vento, biomasse e per le stazioni di ricarica dei veicoli elettrici.

I trasformatori Tesar sono progettati e costruiti utilizzando i migliori materiali disponibili sul mercato, con bassissime perdite e quindi con elevati rendimenti che contribuiscono alla riduzione del consumo di energia elettrica e alla diminuzione delle emissioni di CO₂, "Environment Friendly". I tecnici Tesar sono membri attivi dei Comitati Tecnici Europei e Internazionali per lo studio, la pubblicazione e l'aggiornamento delle Norme Tecniche necessarie alla costruzione e alle prove dei trasformatori.

Le nostre officine sono dotate dei migliori e più aggiornati macchinari per la costruzione dei nostri prodotti la cui Qualità e Affidabilità è riconosciuta in tutto il mondo.

Tesar opera con sistema di Qualità certificato ISO 9001, rispetta l'ambiente ISO 14001 e svolge tutte le attività in Sicurezza ISO 45001.

Oramai più di 100.000 trasformatori Tesar sono installati nei cinque continenti, dalle Americhe, all'Asia, dall'Africa all'Oceania e naturalmente in Europa.

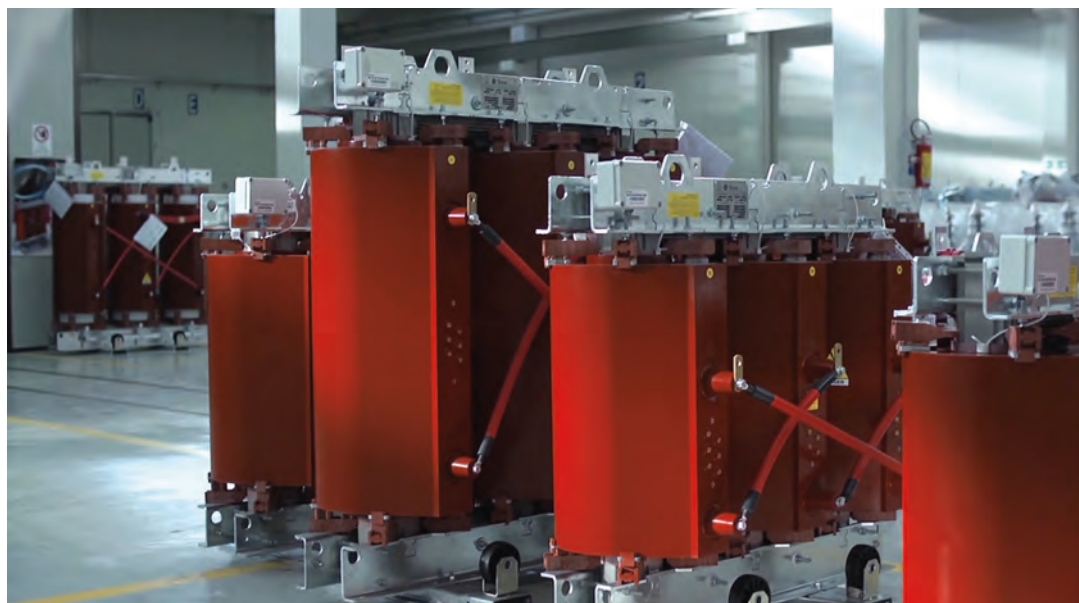

Energia

I trasformatori Tesar, il Vento, il Sole e l'Acqua nelle Energie rinnovabili

Dopo il Protocollo di Kyoto, l'UE si è focalizzata su un obiettivo ambizioso: il cosiddetto pacchetto sull'energia climatica 20-20-20. Nel 2021 il nuovo obiettivo per il 2030 consiste nella riduzione delle emissioni di gas serra del 40%, nell'aumento fino al 32% dell'energia prodotta da fonti rinnovabili ed infine nel raggiungimento dell'obiettivo del 32.5% di risparmio energetico: tutto entro il 2030.

Nel campo dei trasformatori, la riduzione delle perdite comporta maggiori benefici per l'ambiente, legati alle minori emissioni di gas serra.

Sulla base di questa semplice ipotesi, la Commissione Europea ha pubblicato la nuova direttiva 548/2014, imponendo Trasformatori Ecodesign, che tutti i produttori europei devono rispettare.

La nuova direttiva è stata applicata in due fasi, la prima a partire da Luglio 2015 e la seconda dal Luglio 2021. Secondo uno studio della Commissione Europea, si stima che oltre il 2,5% di tutta l'energia consumata dai paesi dell'UE viene sprecata attraverso le perdite dei trasformatori.

Si mira ad un obiettivo ambizioso che consiste nel ridurre le perdite annue complessive di tutti i trasformatori installati di 3,7 tonnellate di emissioni di gas all'anno, entro il 2025. Di conseguenza Tesar ha l'obiettivo di fornire sempre trasformatori sostenibili per soddisfare pienamente la normativa Ecodesign. Va tenuto presente, da un punto di vista economico, che la definizione standard del costo del ciclo di vita di un prodotto è la somma del suo prezzo di acquisto e dei costi operativi nel corso della sua durata.

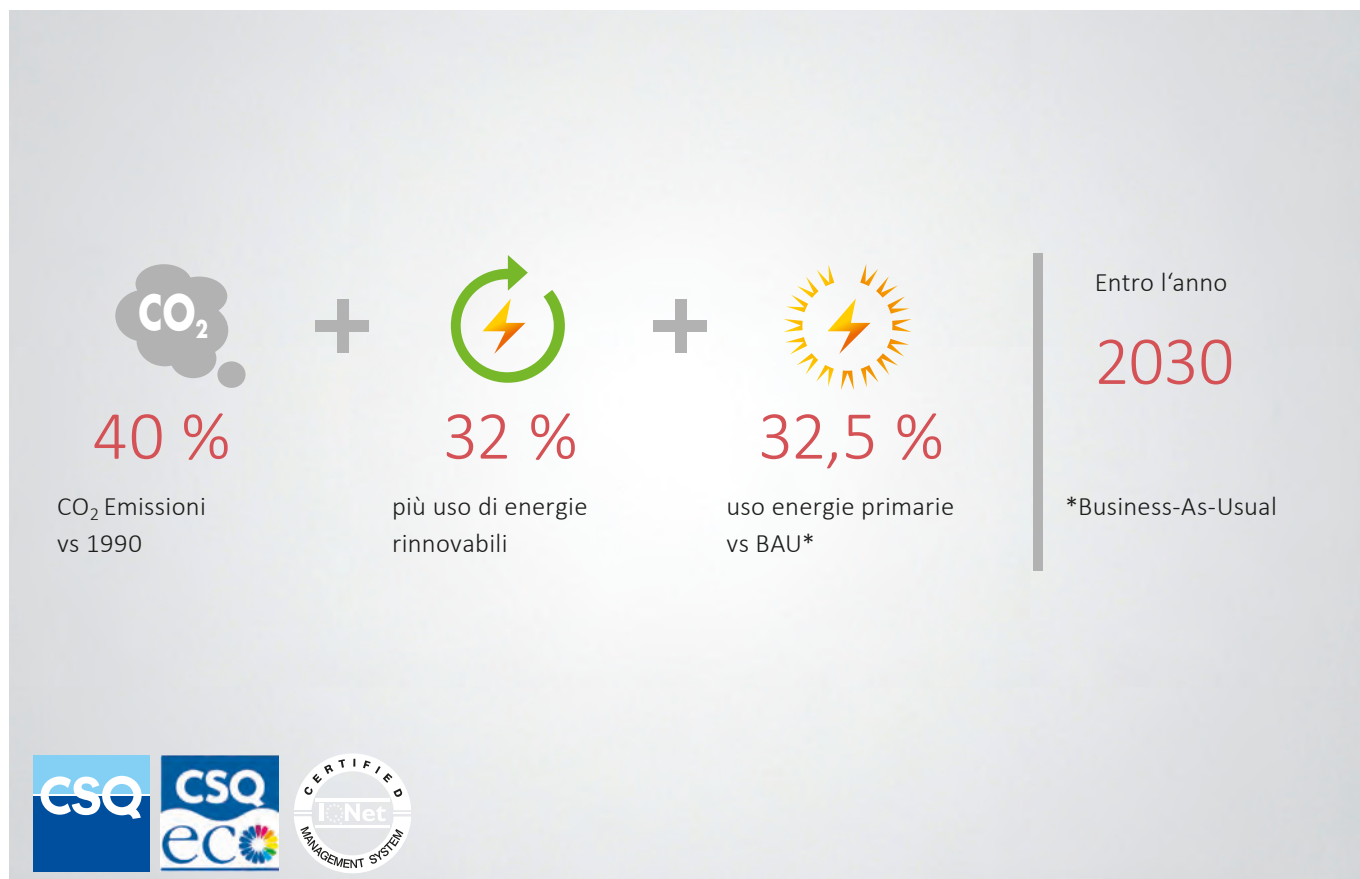

Conseguentemente, un trasformatore con perdite ridotte ha un maggiore costo di acquisto, mentre i trasformatori progettati con un minimo costo di produzione, comportano maggiori perdite e costi operativi straordinari.

Considerando che i trasformatori sono energizzati 24 ore su 24, 365 giorni all'anno ed hanno una vita molto lunga, di solito 30 anni, il consumo di energia è un fattore dominante.

Ciò significa che i costi di acquisto più elevati vengono rimborsati dai risparmi per tutta la durata del prodotto, poiché il prezzo di acquisto è solo una parte marginale del costo totale della macchina, mentre il costo operativo (principalmente correlato alle perdite) rappresenta oltre l'80% del costo totale.

Considerando un trasformatore di potenza 1000kVA, confrontando un Ecodesign con uno tradizionale utilizzato nei paesi Extra CEE, il più alto costo di acquisto del primo, viene recuperato in soli due anni! Il risparmio sui costi in 30 anni è di circa 45.000 Euro con notevoli vantaggi anche per l'impatto ambientale, con una riduzione delle emissioni serra di circa 5 tonnellate all'anno!

	Extra CEE design	Ecodesign
Potenza nominale (kVA)	1000	1000
Perdite a vuoto (W)	2300	1395
Perdite a carico @ 120°C (W)	10800	9000
Costi acquisto (€)	10500	13500
Funzionamento a vuoto (perdite a vuoto)		
Ore / Giorno	24	24
Giorni / Anno	365	365
Funzionamento a carico (perdite a carico)		
Ore / Giorno	8	8
Giorni / Anno	220	220
Fattore di Potenza	80%	80%
Costo medio Energia (€ / kWh)	0.175	0.175
Costo perdite in un anno (€ / anno)	5.655	4.150

Risparmio energetico in un anno (kWh / anno)	8.598
Risparmio costi operativi in un anno (€ / anno)	1.505
Durata media dei trasformatori (anni)	30
Risparmio costi operativi in 30 anni (€)	45.137
Rimborso (anni)	2
Fattore di emissione medio di CO2 (gCO2/kWh)	540
Risparmio di emissioni CO2 in un anno (t/anno)	5

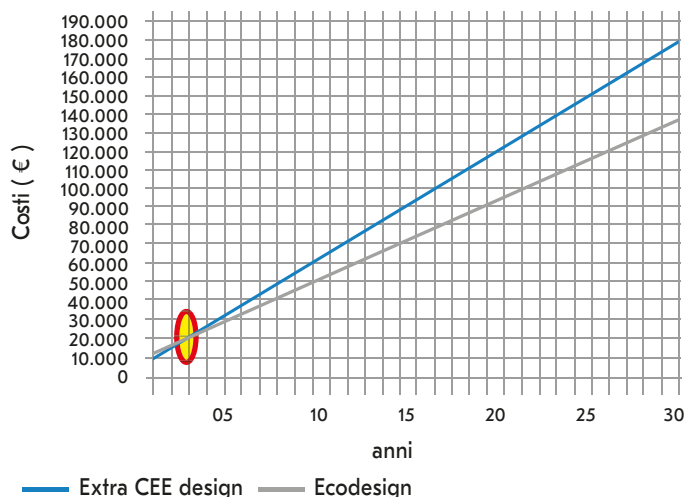

Trasformatore Ecodesign comparato ai trasformatori Extra CEE design

Le norme Stato dell'arte

I trasformatori Tesar sono sopra la media

Nel corso degli anni, molte norme hanno curato il livello di efficienza dei trasformatori in resina a partire dalle HD 538; nel 2004 sono state pubblicate le norme internazionali IEC 60076-11, che rappresentavano la prima vera guida per i trasformatori a secco e che contenevano, tra le altre cose, la pietra miliare pertinente alle classi climatiche, ambientali e di comportamento al fuoco (E-C-F). Nel settembre 2015 viene pubblicata la norma EN 50588-1, che sostituisce fino al 2018, tutte le revisioni precedenti. Questa norma recepisce la normativa UE 548/2014 datata 21 maggio 2014, che stabilisce i nuovi requisiti minimi di efficienza di un trasformatore, se installato dopo il 1° Luglio 2015.

Da luglio 2019 entra in vigore la nuova norma IEC 60076-11:2018-10, che si applica sia ai trasformatori in olio che a quelli in resina.

Oltre alle normative IEC per tutti i trasformatori installati all'interno della comunità europea bisogna fare anche riferimento alla direttiva EU548/2014 che prevede il valore massimo delle perdite a vuoto ed a carico per trasformatori con potenza nominale fino a 3150kVA. Per potenze superiori questa direttiva introduce l'indice di efficienza di picco (PEI) al fine di scegliere la migliore combinazione di perdite in base all'utilizzo del trasformatore.

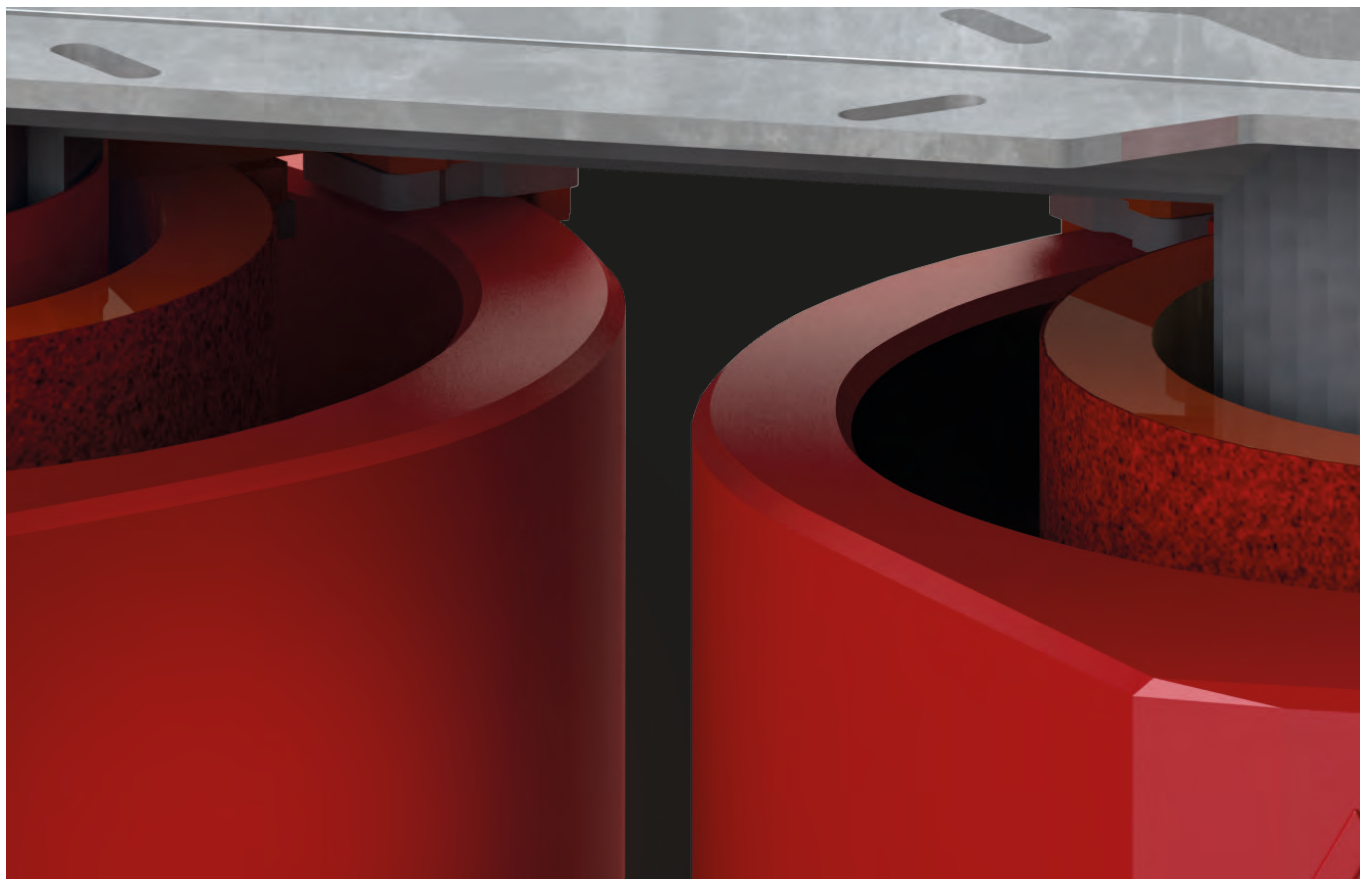

La nostra proposta

Qualità Italiana

I trasformatori Tesar per esigenze diverse

Trasformatori Ecodesign

Il trasformatore è conforme alla direttiva Ecodesign dell'UE (EU548/2014) e alla norma IEC 60076-11:2018-10. Il trasformatore permette una riduzione di consumo energetico ed una conseguente riduzione delle emissioni serale. Questo è il nostro Modello di Punta.

Trasformatore Extra CEE design

Questo trasformatore, con una potenza nominale massima di 3150kVA, ha il suo punto di forza nel suo peso più leggero, se confrontato con il modello Ecodesign di pari caratteristiche. Grazie a queste caratteristiche, rappresenta il miglior compromesso in caso di restrizioni o limitazioni di peso e dimensioni.

Trasformatori per raddrizzatori ferroviari

Da 6 a 24 impulsi progettato per sovraccarichi adatto per ferrovie, metro, tramvie e altre applicazioni nella mobilità elettrica. Qualifica presso RFI e altri principali enti del mondo ferroviario.

Trasformatori per raddrizzatori

Da 6, 12, 18 e 24 fino a 20MVA, adatto per qualsiasi applicazione industriale in questo campo.

Trasformatori per impianti di generazione

Nel campo della generazione costruiamo trasformatori che possono essere installati in qualsiasi tipo di centrale (fotovoltaica, eolica, idrica, ecc.).



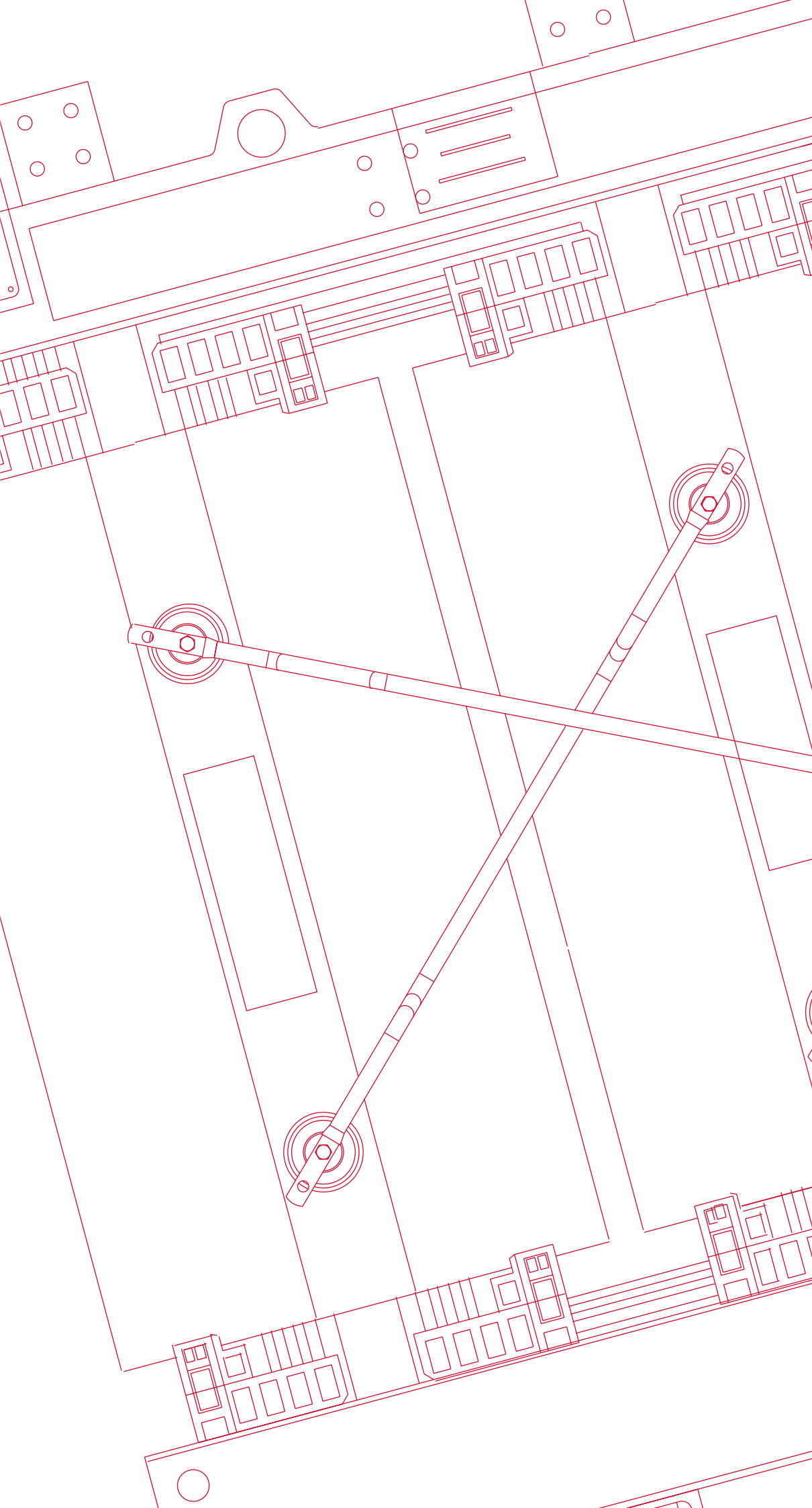

I dettagli tecnici

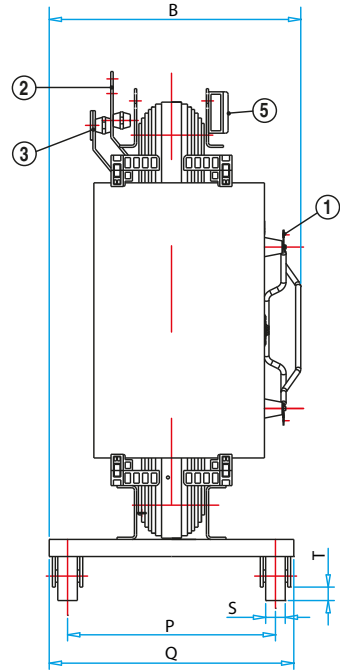
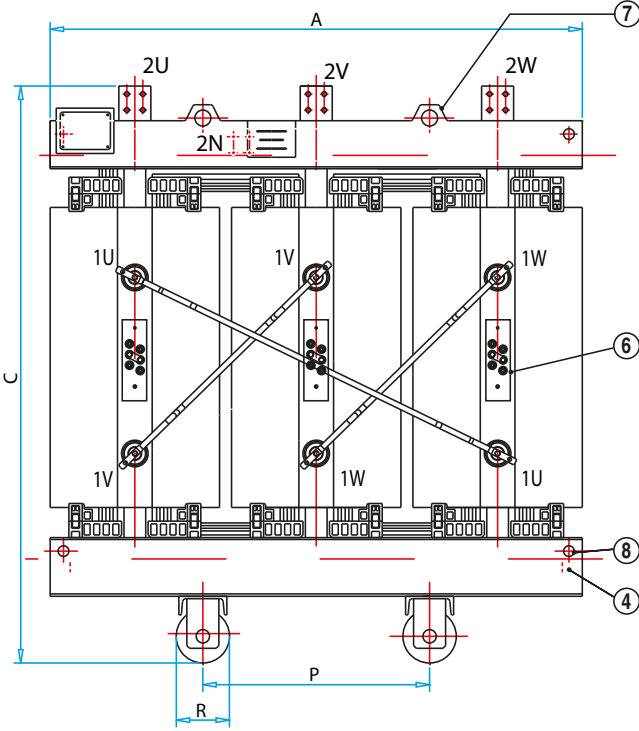

- 1 Terminale MT
- 2 Terminale BT
- 3 Terminale neutro

- 4 Morsetto di terra
- 5 Scatola connessioni
- 6 Morsettiera

- 7 Golfari sollevamento
- 8 Ganci di traino

Schema collegamento PT 100 ohm

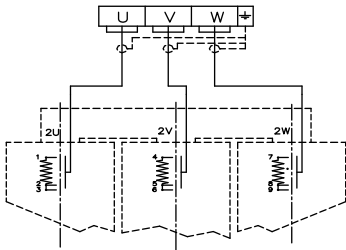

Morsettiera



VARIAZIONI-TURNIS VARIAZ. HT	POSIZIONI - POSITION POSITION
+5%	6-5
+2.5%	5-7
0	7-4
-2.5%	4-8
-5%	8-3

Terminale BT

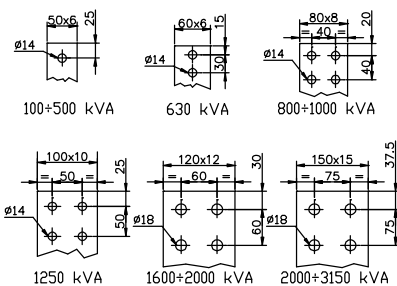

Terminale MT

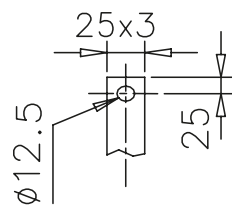

Dati tecnici

EU548/2014

Norma	IEC 60076
Installazione	Interna
Altitudine	< 1000 m
Tipo raffreddamento	AN
Materiale avvolgimenti	AL / AL
Temperatura ambiente	40° C
Sovratemperatura	100 / 100 K

Potenza Nominale	Serie	Po	Pcc 120°C	Vcc 120°C	Io	Rendimento	
						cosφ 1 carico 100%	cosφ 1 carico 75%
kVA		W	W	%	%	%	%
100	Extra CEE design	440	1955	4	2,3	97,66	97,99
	Ecodesign fase 2	252	1800	6	2,3	97,99	98,34
160	Extra CEE design	610	2650	4	2,0	98,00	98,28
	Ecodesign fase 2	360	2600	6	2,0	98,18	98,50
250	Extra CEE design	820	3450	4	1,8	98,32	98,55
	Ecodesign fase 2	468	3400	6	1,8	98,48	98,75
315	Extra CEE design	1000	4400	4	1,7	98,31	98,55
	Ecodesign fase 2	555	3875	6	1,7	98,61	98,86
400	Extra CEE design	1150	4950	4	1,5	98,50	98,71
	Ecodesign fase 2	675	4500	6	1,5	98,72	98,94
500	Extra CEE design	1400	6200	4	1,4	98,50	98,71
	Ecodesign fase 2	812	5630	6	1,4	98,73	98,95
630	Extra CEE design	1500	7350	4	1,3	98,61	98,82
	Ecodesign fase 2	990	7100	6	1,3	98,73	98,96
800	Extra CEE design	1800	9400	6	1,1	98,62	98,83
	Ecodesign fase 2	1170	8000	6	1,1	98,87	99,06
1000	Extra CEE design	2000	10100	6	1,0	98,80	98,99
	Ecodesign fase 2	1395	9000	6	1,0	98,97	99,15
1250	Extra CEE design	2400	12650	6	0,9	98,81	99,00
	Ecodesign fase 2	1620	11000	6	0,9	99,00	99,17
1600	Extra CEE design	2800	14600	6	0,9	98,92	99,09
	Ecodesign fase 2	1980	13000	6	0,9	99,07	99,23
2000	Extra CEE design	3800	18000	6	0,8	98,92	99,08
	Ecodesign fase 2	2340	16000	6	0,8	99,09	99,25
2500	Extra CEE design	4300	21800	6	0,7	98,97	99,12
	Ecodesign fase 2	2790	19000	6	0,7	99,14	99,29
3150	Extra CEE design	5500	24150	8	0,6	99,07	99,20
	Ecodesign fase 2	3420	22000	8	0,6	99,20	99,34

Design differenti (es. Temperature ambiente, classe isolamento B o H e diverso materiale conduttore, ecc.) sono disponibili su richiesta

Ci riserviamo il diritto di modificare i dati tecnici senza avviso

Tensione primaria	fino a 12 kV
Isolamento	12/28/75 kV
Regolazione	+/- 2x2,5%
Tensione secondaria	400 V
Gruppo vettoriale	Dyn11-Dyn5
Frequenza	50 Hz
Classe isolamento	F / F
Grado di protezione	IP00

12kV

Caduta di tensione		LpA	LwA	A	B	C	P	Q	R	S	T	Massa	Modello involucro
cosφ 1 carico 100%	cosφ 0,9 carico 100%												
%	%	dB	dB	mm	mm	mm	mm	mm	mm	mm	mm	kg	
2,02	3,31	48	61	1100	680	1190	520	620	125	40	35	550	Box 1/...
1,96	4,21	39	51	1150	710	1250	520	620	125	40	35	900	Box 1/...
1,74	3,28	54	67	1100	690	1240	520	620	125	40	35	800	Box 1/...
1,79	4,08	42	54	1180	730	1250	520	620	125	40	35	950	Box 1/...
1,46	3,03	54	67	1240	725	1265	520	620	125	40	35	1050	Box 1/...
1,53	3,88	45	57	1240	750	1450	520	620	125	40	35	1250	Box 2/...
1,48	3,05	56	70	1240	735	1360	520	620	125	40	35	1170	Box 1/...
1,40	3,78	46	59	1290	750	1500	520	770	125	40	35	1400	Box 2/...
1,32	2,90	57	71	1240	795	1505	670	770	125	40	35	1300	Box 2/...
1,30	3,70	47	60	1360	840	1540	670	770	125	40	35	1650	Box 2/...
1,32	2,91	57	71	1290	810	1495	670	770	125	40	35	1500	Box 2/...
1,30	3,70	48	61	1410	840	1730	670	770	125	40	35	1850	Box 3/...
1,25	2,84	58	72	1290	810	1710	670	770	125	40	35	1750	Box 2/...
1,30	3,70	49	62	1420	770	1730	670	770	125	40	35	1950	Box 2/...
1,35	3,79	59	73	1430	835	1775	670	770	125	40	35	1950	Box 2/...
1,18	3,60	50	64	1450	860	1860	670	770	125	40	35	2500	Box 2/...
1,19	3,65	60	74	1500	1000	1875	820	1000	125	40	35	2300	Box 2/...
1,08	3,52	51	65	1540	1000	1930	820	1000	125	40	35	2800	Box 2/...
1,19	3,65	62	76	1500	1000	1975	820	1000	125	40	35	2600	Box 3/...
1,06	3,50	53	67	1570	1000	2100	820	1000	125	40	35	3400	Box 3/...
1,09	3,56	62	76	1680	970	2215	820	1000	200	70	50	3300	Box 3z/...
0,99	3,45	54	68	1780	1000	2180	820	1000	200	70	50	4000	Box 3z/...
1,08	3,55	63	78	1770	1095	2370	1070	1200	200	70	50	4150	Box 4z/...
0,98	3,44	55	70	1880	1200	2320	1070	1200	200	70	50	4750	Box 3z/...
1,05	3,53	65	80	1940	1140	2425	1070	1200	200	70	50	4900	Box 4z/...
0,94	3,40	56	71	1980	1200	2420	1070	1200	200	70	50	5850	Box 4z/...
1,08	4,39	66	81	2100	1145	2430	1070	1200	200	70	50	5900	Box 4z/...
1,02	4,34	58	74	2320	1200	2480	1070	1200	200	70	50	7350	Box 4z/...

Dati tecnici

EU548/2014

Norma	IEC 60076
Installazione	Interna
Altitudine	< 1000 m
Tipo raffreddamento	AN
Materiale avvolgimenti	AL / AL
Temperatura ambiente	40° C
Sovratemperatura	100 / 100 K

Potenza Nominale	Serie	Po	Pcc 120°C	Vcc 120°C	Io	Rendimento	
						cosφ 1 carico 100%	cosφ 1 carico 75%
kVA		W	W	%	%	%	%
100	Extra CEE design	480	2050	6	2,3	97,53	97,87
	Ecodesign fase 2	252	1800	6	2,3	97,99	98,34
160	Extra CEE design	650	2760	6	2,0	97,91	98,20
	Ecodesign fase 2	360	2600	6	2,0	98,18	98,50
250	Extra CEE design	880	3800	6	1,8	98,16	98,42
	Ecodesign fase 2	468	3400	6	1,8	98,48	98,75
315	Extra CEE design	1030	4600	6	1,7	98,24	98,49
	Ecodesign fase 2	555	3875	6	1,7	98,61	98,86
400	Extra CEE design	1250	5500	6	1,5	98,34	98,57
	Ecodesign fase 2	675	4500	6	1,5	98,72	98,94
500	Extra CEE design	1400	6780	6	1,4	98,39	98,63
	Ecodesign fase 2	812	5630	6	1,4	98,73	98,95
630	Extra CEE design	1650	7800	6	1,3	98,52	98,74
	Ecodesign fase 2	990	7100	6	1,3	98,73	98,96
800	Extra CEE design	2000	9200	6	1,1	98,62	98,82
	Ecodesign fase 2	1170	8000	6	1,1	98,87	99,06
1000	Extra CEE design	2400	10800	6	1,0	98,70	98,88
	Ecodesign fase 2	1395	9000	6	1,0	98,97	99,15
1250	Extra CEE design	2800	13100	6	0,9	98,74	98,93
	Ecodesign fase 2	1620	11000	6	0,9	99,00	99,17
1600	Extra CEE design	3500	15520	6	0,9	98,83	98,99
	Ecodesign fase 2	1980	13000	6	0,9	99,07	99,23
2000	Extra CEE design	4400	18400	6	0,8	98,87	99,03
	Ecodesign fase 2	2340	16000	6	0,8	99,09	99,25
2500	Extra CEE design	5000	21800	6	0,7	98,94	99,09
	Ecodesign fase 2	2790	19000	6	0,7	99,14	99,29
3150	Extra CEE design	6000	23575	8	0,6	99,07	99,19
	Ecodesign fase 2	3420	22000	8	0,6	99,20	99,34

Design differenti (es. Temperature ambiente, classe isolamento B o H e diverso materiale conduttore, ecc.) sono disponibili su richiesta

Ci riserviamo il diritto di modificare i dati tecnici senza avviso

17,5kV

Tensione primaria	fino a 17,5 kV
Isolamento	17/38/95 kV
Regolazione	+/- 2x2,5%
Tensione secondaria	400 V
Gruppo vettoriale	Dyn11-Dyn5
Frequenza	50 Hz
Classe isolamento	F / F
Grado di protezione	IP00

Caduta di tensione		LpA	LwA	A	B	C	P	Q	R	S	T	Massa	Modello involucro
cosφ 1 carico 100%	cosφ 0,9 carico 100%												
%	%	dB	dB	mm	mm	mm	mm	mm	mm	mm	mm	kg	
2,21	4,39	48	61	1200	690	1240	520	620	125	40	35	550	Box 1/...
1,96	4,21	39	51	1220	760	1240	520	620	125	40	35	900	Box 1/...
1,90	4,28	54	67	1240	720	1190	520	620	125	40	35	780	Box 1/...
1,79	4,08	42	54	1240	780	1310	520	620	125	40	35	1000	Box 1/...
1,70	4,10	54	67	1240	745	1210	520	620	125	40	35	1000	Box 1/...
1,53	3,88	45	57	1320	780	1500	670	620	125	40	35	1350	Box 2/...
1,64	4,04	56	70	1240	735	1455	520	620	125	40	35	1100	Box 2/...
1,40	3,78	46	59	1410	820	1550	520	770	125	40	35	1550	Box 2/...
1,55	3,97	57	71	1290	810	1475	670	770	125	40	35	1280	Box 2/...
1,30	3,70	47	60	1410	880	1650	670	770	125	40	35	1700	Box 2/...
1,54	3,95	57	71	1290	810	1600	670	770	125	40	35	1450	Box 2/...
1,30	3,70	48	61	1410	880	1800	670	770	125	40	35	1800	Box 2/...
1,42	3,85	58	72	1290	825	1710	670	770	125	40	35	1650	Box 2/...
1,30	3,70	49	62	1500	890	1810	670	770	125	40	35	2200	Box 2/...
1,33	3,77	59	73	1430	835	1775	670	770	125	40	35	1960	Box 2/...
1,18	3,60	50	64	1500	900	1850	670	770	125	40	35	2500	Box 2/...
1,26	3,71	60	74	1500	1000	1875	820	1000	125	40	35	2100	Box 2/...
1,08	3,52	51	65	1570	1020	1950	820	1000	125	40	35	2850	Box 3/...
1,23	3,68	62	76	1500	1000	1975	820	1000	125	40	35	2650	Box 3/...
1,06	3,50	53	67	1670	1000	2130	820	1000	125	40	35	3550	Box 3z/...
1,15	3,61	62	76	1680	970	2215	820	1000	200	70	50	3350	Box 3z/...
0,99	3,45	54	68	1800	1030	2380	820	1000	200	70	50	4500	Box 4z/...
1,10	3,57	63	78	1770	1095	2370	1070	1200	200	70	50	4180	Box 4z/...
0,98	3,44	55	70	1910	1200	2450	1070	1200	200	70	50	5550	Box 4z/...
1,05	3,53	65	80	1940	1140	2415	1070	1200	200	70	50	4900	Box 4z/...
0,94	3,40	56	71	2030	1220	2470	1070	1200	200	70	50	6100	Box 4z/...
1,07	4,38	66	81	2100	1155	2430	1070	1200	200	70	50	6600	Box 4z/...
1,02	4,34	58	74	2280	1240	2530	1070	1200	200	70	50	7350	Box 4z/...

Dati tecnici

EU548/2014

Norma	IEC 60076
Installazione	Interna
Altitudine	< 1000 m
Tipo raffreddamento	AN
Materiale avvolgimenti	AL / AL
Temperatura ambiente	40° C
Sovratemperatura	100 / 100 K

Potenza Nominale	Serie	Po	Pcc 120°C	Vcc 120°C	Io	Rendimento	
						cosφ 1 carico 100%	cosφ 1 carico 75%
kVA		W	W	%	%	%	%
100	Extra CEE design	480	1955	6	2,3	97,62	97,94
	Ecodesign fase 2	252	1800	6	2,3	97,99	98,34
160	Extra CEE design	650	2850	6	2,0	97,86	98,16
	Ecodesign fase 2	360	2600	6	2,0	98,18	98,50
250	Extra CEE design	880	3800	6	1,8	98,16	98,42
	Ecodesign fase 2	468	3400	6	1,8	98,48	98,75
315	Extra CEE design	1030	4600	6	1,7	98,24	98,49
	Ecodesign fase 2	555	3875	6	1,7	98,61	98,86
400	Extra CEE design	1200	5500	6	1,5	98,35	98,59
	Ecodesign fase 2	675	4500	6	1,5	98,72	98,94
500	Extra CEE design	1400	6780	6	1,4	98,39	98,63
	Ecodesign fase 2	812	5630	6	1,4	98,73	98,95
630	Extra CEE design	1650	7800	6	1,3	98,52	98,74
	Ecodesign fase 2	990	7100	6	1,3	98,73	98,96
800	Extra CEE design	2000	9200	6	1,1	98,62	98,82
	Ecodesign fase 2	1170	8000	6	1,1	98,87	99,06
1000	Extra CEE design	2300	10800	6	1,0	98,71	98,90
	Ecodesign fase 2	1395	9000	6	1,0	98,97	99,15
1250	Extra CEE design	2700	13100	6	0,9	98,75	98,94
	Ecodesign fase 2	1620	11000	6	0,9	99,00	99,17
1600	Extra CEE design	3100	15800	6	0,9	98,83	99,01
	Ecodesign fase 2	1980	13000	6	0,9	99,07	99,23
2000	Extra CEE design	4000	18000	6	0,8	98,91	99,07
	Ecodesign fase 2	2340	16000	6	0,8	99,09	99,25
2500	Extra CEE design	5000	21850	6	0,7	98,94	99,09
	Ecodesign fase 2	2790	19000	6	0,7	99,14	99,29
3150	Extra CEE design	5600	24150	8	0,6	99,06	99,19
	Ecodesign fase 2	3420	22000	8	0,6	99,20	99,34

Design differenti (es. Temperature ambiente, classe isolamento B o H e diverso materiale conduttore, ecc.) sono disponibili su richiesta

Ci riserviamo il diritto di modificare i dati tecnici senza avviso

24kV

Tensione primaria	fino a 24 kV
Isolamento	24/50/125 kV
Regolazione	+/- 2x2,5%
Tensione secondaria	400 V
Gruppo vettoriale	Dyn11-Dyn5
Frequenza	50 Hz
Classe isolamento	F / F
Grado di protezione	IP00

Caduta di tensione		LpA	LwA	A	B	C	P	Q	R	S	T	Massa	Modello involucro
cosφ 1 carico 100%	cosφ 0,9 carico 100%												
%	%	dB	dB	mm	mm	mm	mm	mm	mm	mm	mm	kg	
2,13	4,48	48	61	1200	760	1240	520	620	125	40	35	580	Box 1/...
1,96	4,21	39	51	1220	760	1240	520	620	125	40	35	900	Box 1/...
1,96	4,33	54	67	1240	750	1250	520	620	125	40	35	800	Box 1/...
1,79	4,08	42	54	1240	780	1310	520	620	125	40	35	1000	Box 1/...
1,70	4,10	54	67	1290	775	1410	520	620	125	40	35	1050	Box 2/...
1,53	3,88	45	57	1320	780	1500	670	620	125	40	35	1350	Box 2/...
1,64	4,04	56	70	1290	770	1525	520	620	125	40	35	1200	Box 2/...
1,40	3,78	46	59	1410	820	1550	520	770	125	40	35	1550	Box 2/...
1,55	3,97	57	71	1320	845	1565	670	770	125	40	35	1300	Box 2/...
1,30	3,70	47	60	1410	880	1650	670	770	125	40	35	1700	Box 2/...
1,54	3,95	57	71	1430	850	1620	670	770	125	40	35	1550	Box 2/...
1,30	3,70	48	61	1410	880	1800	670	770	125	40	35	1800	Box 2/...
1,42	3,85	58	72	1430	885	1760	670	770	125	40	35	1800	Box 2/...
1,30	3,70	49	62	1500	890	1810	670	770	125	40	35	2200	Box 2/...
1,33	3,77	59	73	1500	890	1810	670	770	125	40	35	2150	Box 2/...
1,18	3,60	50	64	1500	900	1850	670	770	125	40	35	2500	Box 2/...
1,26	3,71	60	74	1500	1000	1960	820	1000	125	40	35	2500	Box 3/...
1,08	3,52	51	65	1570	1020	1950	820	1000	125	40	35	2850	Box 3/...
1,23	3,68	62	76	1600	1000	1975	820	1000	125	40	35	2850	Box 3/...
1,06	3,50	53	67	1670	1000	2130	820	1000	125	40	35	3550	Box 3z/...
1,17	3,63	62	76	1680	1025	2265	820	1000	200	70	50	3450	Box 4z/...
0,99	3,45	54	68	1800	1030	2380	820	1000	200	70	50	4500	Box 4z/...
1,08	3,55	63	78	1830	1140	2420	1070	1200	200	70	50	4250	Box 4z/...
0,98	3,44	55	70	1910	1200	2450	1070	1200	200	70	50	5550	Box 4z/...
1,05	3,53	65	80	1940	1170	2470	1070	1200	200	70	50	5000	Box 4z/...
0,94	3,40	56	71	2030	1220	2470	1070	1200	200	70	50	6100	Box 4z/...
1,09	4,41	66	81	2160	1200	2510	1070	1200	200	70	50	6300	Box 4z/...
1,02	4,34	58	74	2280	1240	2530	1070	1200	200	70	50	7350	Box 4z/...

Dati tecnici

EU548/2014

Norma	IEC 60076
Installazione	Interna
Altitudine	< 1000 m
Tipo raffreddamento	AN
Materiale avvolgimenti	AL / AL
Temperatura ambiente	40° C
Sovratemperatura	100 / 100 K

Potenza Nominale	Serie	Po	Pcc 120°C	Vcc 120°C	Io	Rendimento	
						cosφ 1 carico 100%	cosφ 1 carico 75%
kVA		W	W	%	%	%	%
160	Extra CEE design	1000	3340	6	2,0	97,36	97,66
	Ecodesign fase 2	414	2860	6	2,0	97,99	98,34
250	Extra CEE design	1300	4600	6	1,8	97,69	97,97
	Ecodesign fase 2	538	3740	6	1,8	98,32	98,61
315	Extra CEE design	1500	5290	6	1,7	97,89	98,14
	Ecodesign fase 2	638	4262	6	1,7	98,47	98,73
400	Extra CEE design	1650	5750	6	1,5	98,18	98,40
	Ecodesign fase 2	776	4950	6	1,5	98,59	98,83
500	Extra CEE design	1950	6900	6	1,4	98,26	98,47
	Ecodesign fase 2	933	6193	6	1,4	98,59	98,84
630	Extra CEE design	2200	8050	6	1,3	98,40	98,60
	Ecodesign fase 2	1138	7810	6	1,3	98,60	98,84
800	Extra CEE design	2700	9430	6	1,1	98,51	98,68
	Ecodesign fase 2	1345	8800	6	1,1	98,75	98,96
1000	Extra CEE design	3300	10500	7	1,0	98,64	98,79
	Ecodesign fase 2	1604	9900	7	1,0	98,86	99,05
1250	Extra CEE design	3700	14950	8	0,9	98,53	98,72
	Ecodesign fase 2	1863	12100	8	0,9	98,90	99,08
1600	Extra CEE design	4200	17250	8	0,9	98,68	98,85
	Ecodesign fase 2	2277	14300	8	0,9	98,97	99,15
2000	Extra CEE design	5000	21275	8	0,8	98,70	98,88
	Ecodesign fase 2	2691	17600	8	0,8	99,00	99,17
2500	Extra CEE design	5800	25300	8	0,7	98,77	98,94
	Ecodesign fase 2	3208	20900	8	0,7	99,04	99,21
3150	Extra CEE design	6800	27600	8	0,6	98,92	99,06
	Ecodesign fase 2	3933	24200	8	0,6	99,11	99,26

Design differenti (es. Temperature ambiente, classe isolamento B o H e diverso materiale conduttore, ecc.) sono disponibili su richiesta

Ci riserviamo il diritto di modificare i dati tecnici senza avviso

Box xx -> Chiedere a Tesar

36kV

Tensione primaria	fino a 36 kV
Isolamento	36/70/170 kV
Regolazione	+/- 2x2,5%
Tensione secondaria	400 V
Gruppo vettoriale	Dyn11-Dyn5
Frequenza	50 Hz
Classe isolamento	F / F
Grado di protezione	IP00

Caduta di tensione		LpA	LwA	A	B	C	P	Q	R	S	T	Massa	Modello involucro
cosφ 1 carico 100%	cosφ 0,9 carico 100%												
%	%	dB	dB	mm	mm	mm	mm	mm	mm	mm	mm	kg	
2,25	4,42	51	64	1500	800	1550	520	620	125	40	35	1200	Box 2/...
1,95	4,20	42	54	1550	900	1900	520	620	125	40	35	1850	Box 3/...
2,00	4,24	54	67	1550	850	1600	520	620	125	40	35	1350	Box 2/...
1,66	3,98	45	57	1600	920	1950	670	620	125	40	35	2250	Box 3/...
1,85	4,12	56	70	1600	850	1700	520	770	125	40	35	1600	Box 2/...
1,52	3,87	46	59	1650	935	2000	520	770	125	40	35	2500	Box 2z/...
1,61	3,94	57	71	1650	900	1820	670	770	125	40	35	1900	Box 3/...
1,41	3,79	47	60	1700	950	2050	670	770	125	40	35	2850	Box 2z/...
1,55	3,90	57	71	1700	900	1850	670	770	125	40	35	2100	Box 3/...
1,41	3,79	48	61	1750	970	2100	670	770	125	40	35	3750	Box 3z/...
1,45	3,82	58	72	1730	950	2000	670	770	125	40	35	2450	Box 4/...
1,41	3,79	49	62	1800	1000	2150	670	770	125	40	35	3750	Box 4z/...
1,35	3,74	59	73	1750	1000	2100	670	770	125	40	35	2850	Box 4z/...
1,27	3,68	50	64	1850	1050	2300	670	770	125	40	35	4000	Box 4z/...
1,29	4,13	60	74	1800	1100	2350	820	1000	125	40	35	3200	Box 4z/...
1,23	4,08	51	65	1850	1100	2500	820	1000	125	40	35	4250	Box 4z/...
1,51	4,74	62	76	1850	1100	2400	820	1000	125	40	35	3400	Box 4z/...
1,28	4,56	53	67	1950	1150	2550	820	1000	125	40	35	4850	Box 4z/...
1,39	4,65	62	76	2000	1100	2450	820	1000	125	40	35	4450	Box 4z/...
1,21	4,50	54	68	2100	1200	2650	820	1000	200	70	50	5600	Box xx/...
1,38	4,64	63	78	2150	1250	2600	1070	1200	200	70	50	5400	Box xx/...
1,20	4,49	55	70	2250	1250	2700	1070	1200	200	70	50	6800	Box xx/...
1,33	4,59	65	80	2200	1250	2700	1070	1200	200	70	50	6300	Box xx/...
1,15	4,45	56	71	2450	1300	2800	1070	1200	200	70	50	8200	Box xx/...
1,19	4,48	66	81	2450	1250	2700	1070	1200	200	70	50	7650	Box xx/...
1,09	4,40	58	74	2700	1350	2900	1070	1200	200	70	50	10500	Box xx/...

Un mondo di affidabilità

Oltre 100.000 trasformatori installati

Tesar è sinonimo di innovazione e qualità di prim'ordine dal 1979

Più di 100.000 unità installate in tutto il mondo: questo è il biglietto da visita di Tesar. Dal 1979 Tesar è sul mercato con un suo proprio Design, Qualità, Ricerca e Sviluppo che consentono un miglioramento continuo del prodotto. Nel 1983 Tesar è stata la prima a studiare e verificare il comportamento dei trasformatori al fuoco.

Nel 2004 Tesar è stato uno dei primissimi produttori a livello mondiale a raggiungere la qualifica E2 C2 F1 (prova Ambiente, Climatica e di Comportamento al Fuoco) e nel 2013 a qualificare la condizione E3 per le installazioni di trasformatori nelle Centrali Eoliche.

E ancora nel 2014, prima delle normative, è stato verificato con successo il funzionamento del trasformatore dopo il test di comportamento al fuoco F1. Il 2014 si è concluso con il superamento di un test che anticipava la norma rivista nel 2018 ed andava ben oltre i valori di allora (classe C2), i trasformatori Tesar hanno superato una prova per stoccaggio e trasporto fino a -50 °C.

Nel 2021 è stata tra le prime aziende a certificare le classi E4 C3 F1 in accordo alla nuova normativa IEC 60076-11:2018-10.



Le applicazioni speciali

Tesar include nella produzione anche trasformatori per applicazioni speciali

Trasformatori a più impulsi per ogni tipo di applicazione.

Trasformatori per applicazioni di BESS (Battery Energy Storage System).

Trasformatori di potenza in resina fino a 20MVA – 72,5kV.

Trasformatori monofase.



Gli involucri metallici

Per la massima protezione

Involucri metallici

Forniscono protezione contro oggetti solidi e liquidi e impediscono al personale di entrare in contatto diretto con parti in tensione. Completamente progettati e realizzati su misura per qualsiasi tipo di installazione con grado di protezione fino ad IP54.

Possono essere di due tipi, solidali al trasformatore o autoportanti per appoggio a pavimento.

Caratteristiche generali

- Lamiera di acciaio Sendzimir
- Colore RAL 7035 (altri colori su richiesta)
- Aperture per entrata cavi MT/BT dall'alto e dal basso
- Montati sul trasformatore o autoportanti

Accessori opzionali

- Cassonetti MT/BT con o senza piastre pressacavo/pressacavi
- Scatole collegamenti ausiliari
- Serratura AREL
- Ammarro cavi
- Aperture per connessioni a blindo sbarre
- Ventilatori e/o scambiatori di calore
- È possibile chiedere classi di verniciatura fino a C5H in accordo alla IEC12944-6



Grado di protezione	Oggetti solidi	Liquidi	Installazione
IP31	Protezione contro corpi solidi $\leq 2.5\text{mm}$	Protezione contro gocce d'acqua che cadono verticalmente	Interna
IP23	Protezione contro corpi solidi $\leq 12\text{mm}$	Protezione contro gli spruzzi diretti d'acqua fino a 60° dal verticale	Interna / Esterna

Su richiesta Tesar può realizzare box fino a grado di protezione IP54

Dimensioni di ingombro



BOX DI CONTENIMENTO - ENCLOSURE

BOX SOLIDALE

BOX AUTOPORTANTE

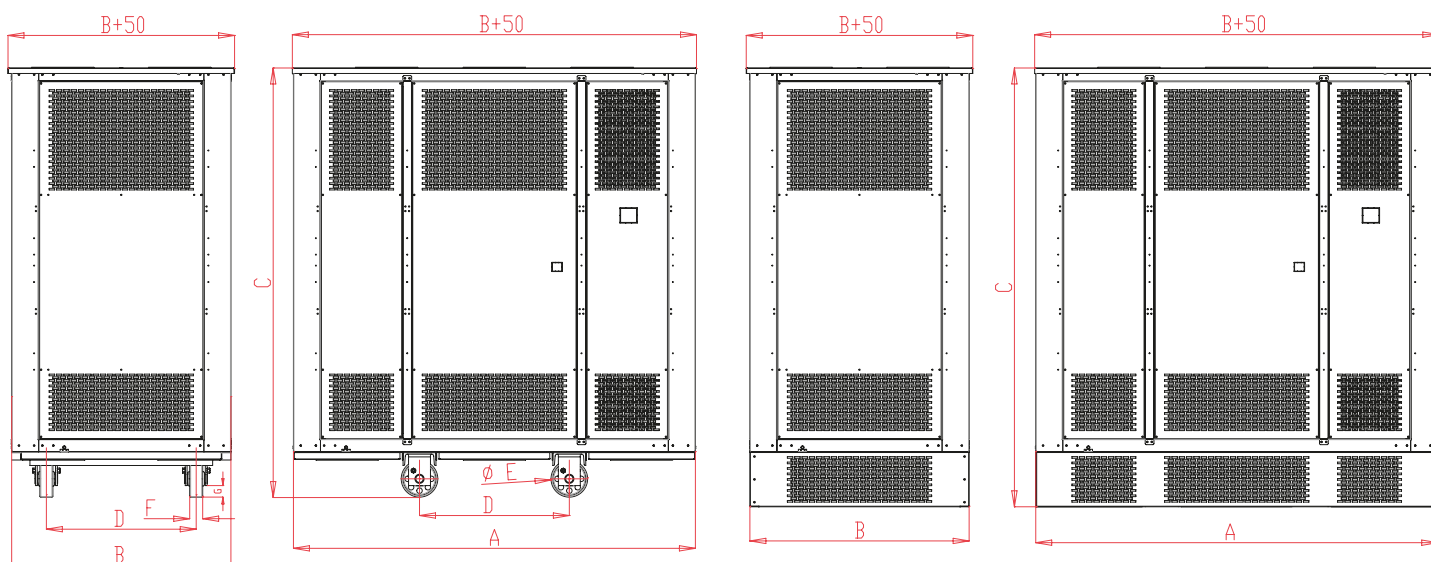

Solidale								
Tipo	A	B	C	D	E	F	G	Peso
	mm	mm	mm	mm	mm	mm	mm	kg
Box 1/s	1800	1200	1760	520	125	40	35	250
Box 1z/s	1800	1200	2010	520	125	40	35	250
Box 2/s	2200	1200	2260	670	125	40	35	280
Box 2z/s	2200	1200	2510	670	125	40	35	280
Box 3/s	2500	1350	2410	820	125	40	35	380
Box 3z/s	2500	1350	2660	820	125	40	35	380
Box 4/s	2700	1550	2600	1070	200	70	50	450
Box 4z/s	2700	1500	2850	1070	200	70	50	450

Autoportante								
Tipo	A	B	C	D	E	F	G	Peso
	mm	mm	mm	mm	mm	mm	mm	kg
Box 1/a	1800	1200	1600	520	125	40	35	250
Box 1z/a	1800	1200	1850	520	125	40	35	250
Box 2/a	2200	1200	2100	670	125	40	35	280
Box 2z/a	2200	1200	2350	670	125	40	35	280
Box 3/a	2500	1350	2250	820	125	40	35	380
Box 3z/a	2500	1350	2500	820	125	40	35	380
Box 4/a	2700	1550	2350	1070	200	70	50	450
Box 4z/a	2700	1500	2850	1070	200	70	50	450

Ci riserviamo di cambiare le caratteristiche tecniche senza preavviso

I nostri accessori

Ambienti e applicazioni diverse hanno esigenze diverse. Per questo motivo Tesar offre una vasta gamma di accessori per avere sempre la soluzione perfetta per i nostri clienti



Dispositivo di controllo temperatura TSX1

Dispositivo elettronico per il controllo della temperatura dei trasformatori in resina.

- N. 4 canali di ingresso analogici per il monitoraggio della temperatura degli avvolgimenti e del nucleo magnetico.
- N. 4 relè di uscita (Ventilatori, Allarme, Sgancio e Allarme Generico).

La temperatura è monitorata attraverso sonde PT100 Ω . Le soglie di temperatura TSX1 sono completamente regolabili. Il dispositivo TSX1 è anche disponibile con l'uscita seriale RS485 protocollo RTU MODBUS (TSX1s) o Ethernet.



Dispositivo di controllo temperatura TSX3

Dispositivo elettronico per il controllo della temperatura dei trasformatori in resina.

- N. 4 canali di ingresso analogici per il monitoraggio della temperatura degli avvolgimenti e del nucleo magnetico.
- N. 4 relè di uscita (Ventilatori, Allarme, Sgancio e Allarme Generico).

La temperatura è monitorata attraverso sonde PTC.



Dispositivo protezione ventilatori TSX6c

Dispositivo elettronico per la protezione ed il controllo del sistema di ventilazione.

- N. 2 ingressi digitali per l'abilitazione del sistema di ventilazione.
- N. 2 segnali di uscita per il malfunzionamento dei ventilatori.
- N. 6 alimentatori dotati di relè magnetotermico.

Tramite il dispositivo TSX6c, i ventilatori sono costantemente monitorati e protetti.



Sonde PT 100 Ω e PTC

Forniscono il monitoraggio della temperatura in tempo reale. Su ciascun avvolgimento BT viene installato un sensore PT 100 Ω. Un sensore PT 100 Ω aggiuntivo può essere installato per monitorare la temperatura del nucleo magnetico. Le sonde di temperatura sono collegate ad una scatola ausiliari installata sull'armatura metallica del trasformatore. In alternativa, su ciascun avvolgimento BT vengono installati due sensori PTC, per segnalare quando vengono raggiunte specifiche soglie di allarme e sgancio. I sensori di temperature sono collegati ad una scatola ausiliari installata sull'armatura metallica del trasformatore.

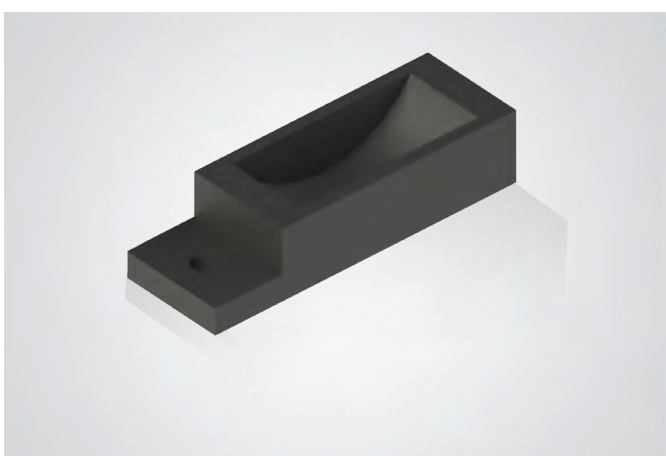

Supporti antivibranti

I supporti antivibranti sono una soluzione intelligente e compatta, che riduce le vibrazioni e il livello di rumore di un trasformatore. Impediscono la trasmissione delle vibrazioni del trasformatore all'ambiente circostante.



Barre di ventilazione

Il sistema di raffreddamento in aria forzata riduce la temperatura operativa del trasformatore e consente un aumento della potenza del trasformatore temporaneo o continuo. Il sistema di ventilazione, composto da due barre di ventilazione ciascuna con tre motori, può aumentare la potenza nominale del trasformatore fino al 140%.

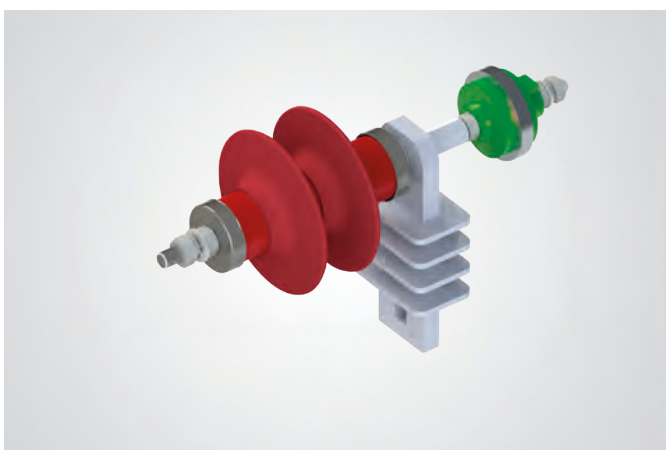

Scaricatori di sovratensione MT

Rappresentano la protezione primaria contro le sovratensioni atmosferiche e di manovra. Una soluzione comoda ed affidabile per estendere la durata del trasformatore. Altamente raccomandati per installazioni in cui è prevista un'alta presenza di fulmini.

Descrizione e caratteristiche

Descrizione e caratteristiche

1. Scatola collegamenti ausiliari
2. Sensori PT 100 o PTC negli avvolgimenti BT
3. Terminali MT
4. Morsettiera regolazione MT
5. Armatura nucleo magnetico

6. Terminali BT
7. Golfari di sollevamento
8. Avvolgimenti MT
9. Nucleo magnetico
10. Avvolgimenti BT
11. Carrello con ruote bi-direzionali

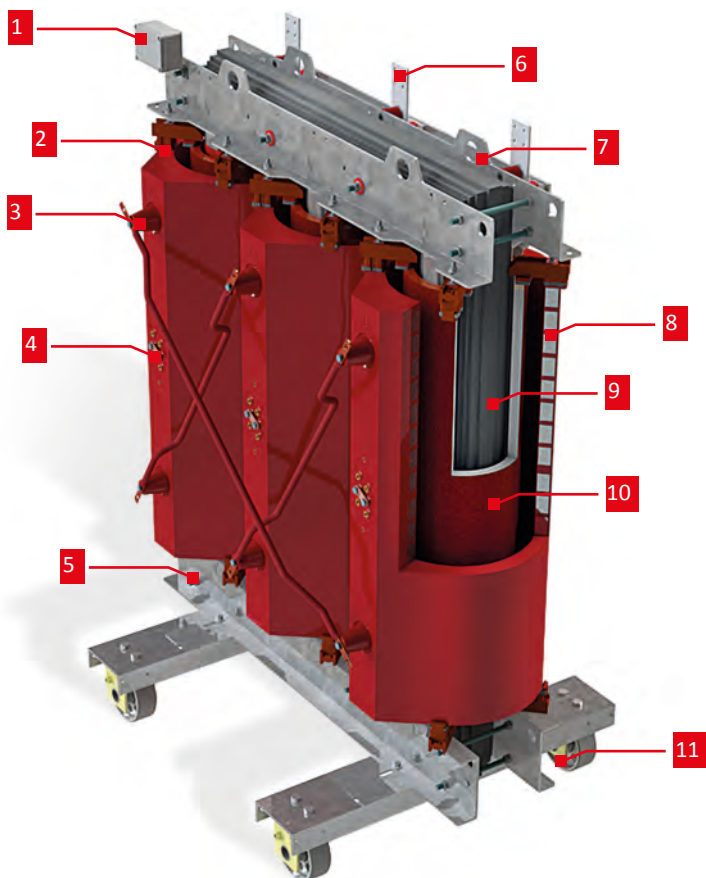

Le caratteristiche principali

Bassi costi operativi

Le basse perdite nel nucleo magnetico e negli avvolgimenti riducono i costi operativi.

Armature

Armature zincate a caldo garantiscono le migliori prestazioni in un ambiente inquinato.

Alta affidabilità

L'alta tecnologia impiegata nel processo di produzione degli avvolgimenti conferisce al prodotto un alto livello di affidabilità.

Massima sicurezza

La resina e i materiali isolanti impiegati nella progettazione e costruzione dei trasformatori Tesar garantiscono un alto livello di caratteristiche autoestinguenti e basse emissioni di gas fossili.

Nessun bisogno di manutenzione

I trasformatori in resina Tesar sono progettati in modo tale da resistere alle peggiori condizioni climatiche ed ambientali. La manutenzione preventiva consiste in un semplice controllo visivo.

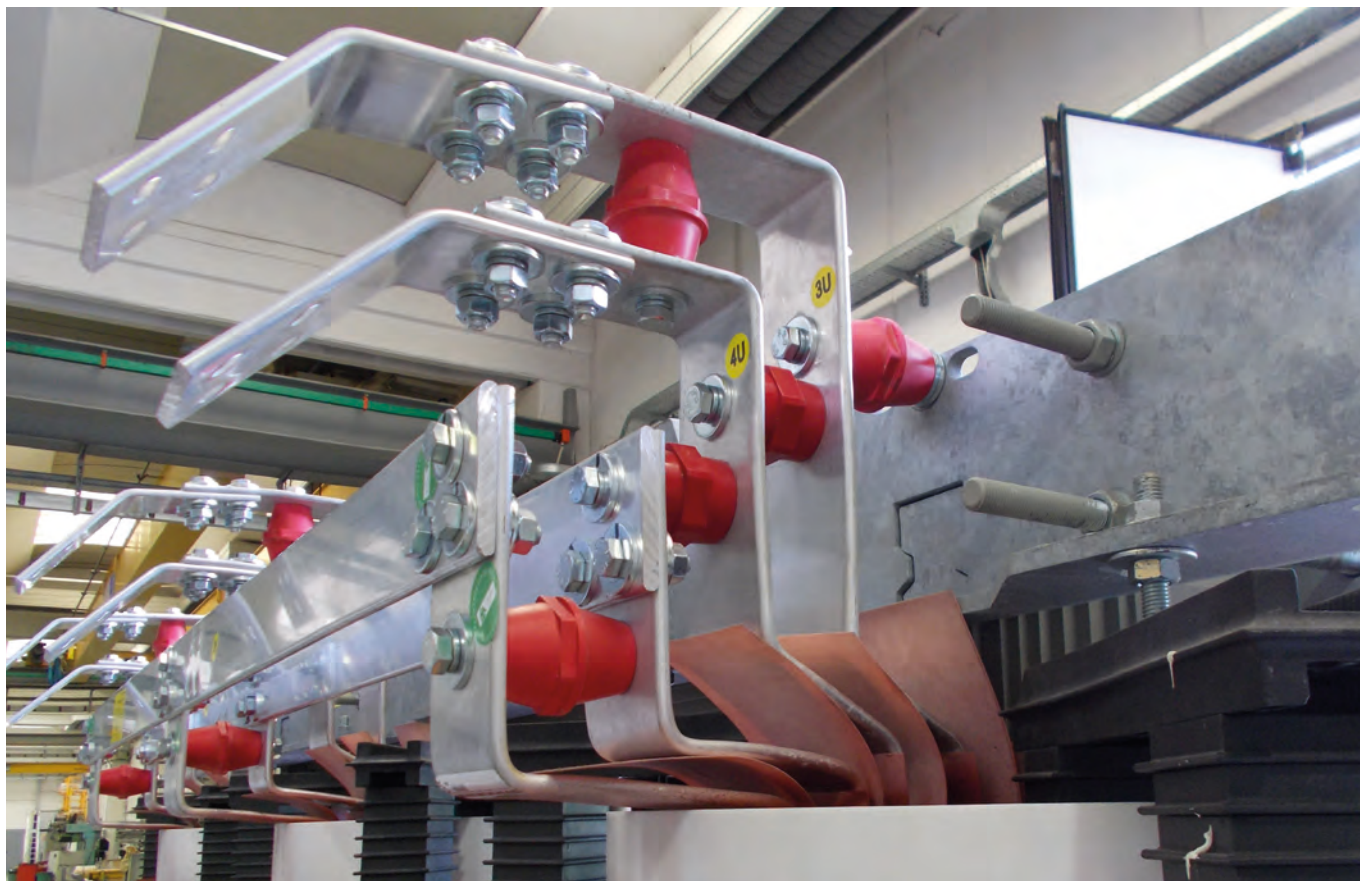

La qualità certificata

Qualità nella produzione, controllo e risultato

Tesar è orgogliosa di vantare un Laboratorio totalmente approvato dal CESI ed un impressionante portafoglio di prove di routine, di tipo e speciali eseguite secondo le norme IEC o altre metodologie concordate con il Cliente.

La strumentazione Tesar è mantenuta costantemente in regime di calibrazione. I relativi certificati di calibrazione sono disponibili su richiesta. I sistemi di gestione, qualità, ambiente e sicurezza Tesar sono certificati secondo le normative ISO 9001, ISO 14001 e ISO 45001.



Classi ambientali, climatiche e resistenza al fuoco

Le classi E - C - F

I trasformatori in resina Tesar sono adatti per tutte le condizioni climatiche

Tesar Italy ha acquisito con successo il Certificato di Collaudo per le classi Ambientale, Climatica e di Comportamento al fuoco E4-C3-F1 in conformità alla normativa IEC 60076-11:2018 su un trasformatore in resina con potenza nominale pari a 1000kVA e tensioni nominali pari a 20/0,4kV BIL125kV nel rispetto della direttiva ECO DESIGN TIER 2 (FASE 2) relativamente alle perdite, come da normative EU548/2014 e EU 1783/2019.

Si riporta di seguito la lista dei test effettuati in successione sullo stesso trasformatore:

- Test C3 shock termico
- Test E4 condensazione e penetrazione dell'umidità
- Test F1 comportamento al fuoco e check emissione di gas test sono stati gestiti e certificati dal laboratorio

esterno indipendente CESI a Milano.

- Tesar è andata oltre la classe C3 testando il trasformatore a -50°C, dimostrando che è adatto a climi estremi.

Caratteristiche chiave e benefici:

La raggiunta conformità ai requisiti per la certificazione, significa che i trasformatori Tesar sono adatti per lavorare in ambienti vicini al mare, a zone desertiche o zone estremamente inquinate e zone soggette a temperature estremamente rigide.

Grazie a questa recentissima innovazione, Tesar Italy ha compiuto un passo avanti nel percorso per preservare il nostro ambiente e per soddisfare anche le richieste sempre più stringenti dei clienti, dovute ad un aumento delle installazioni speciali.



I trasformatori per ambienti sismici

I trasformatori Tesar garantiscono una resistenza sismica e sono provvisti di fori di predisposizione per il fissaggio a

terra, al fine di evitare la possibilità di ribaltamento. Inoltre su richiesta può essere fornito il calcolo di verifica sismica.

Innovativo, efficiente e confidenziale

Analisi elettromagnetiche

Il livello di emissioni elettromagnetiche di un dispositivo elettrico deve essere tenuto sotto controllo nel rispetto del limite imposto dalla legge e soprattutto della salute delle persone che lavorano o vivono nell'area circostante

al dispositivo stesso. I trasformatori Tesar, non solo soddisfano il limite di $10 \mu\text{T}$ imposto dal regolamento DPCM del 08.07.2003, ma l'intensità del campo magnetico può essere ulteriormente ridotta equipaggiando il trasformatore con un involucro metallico.

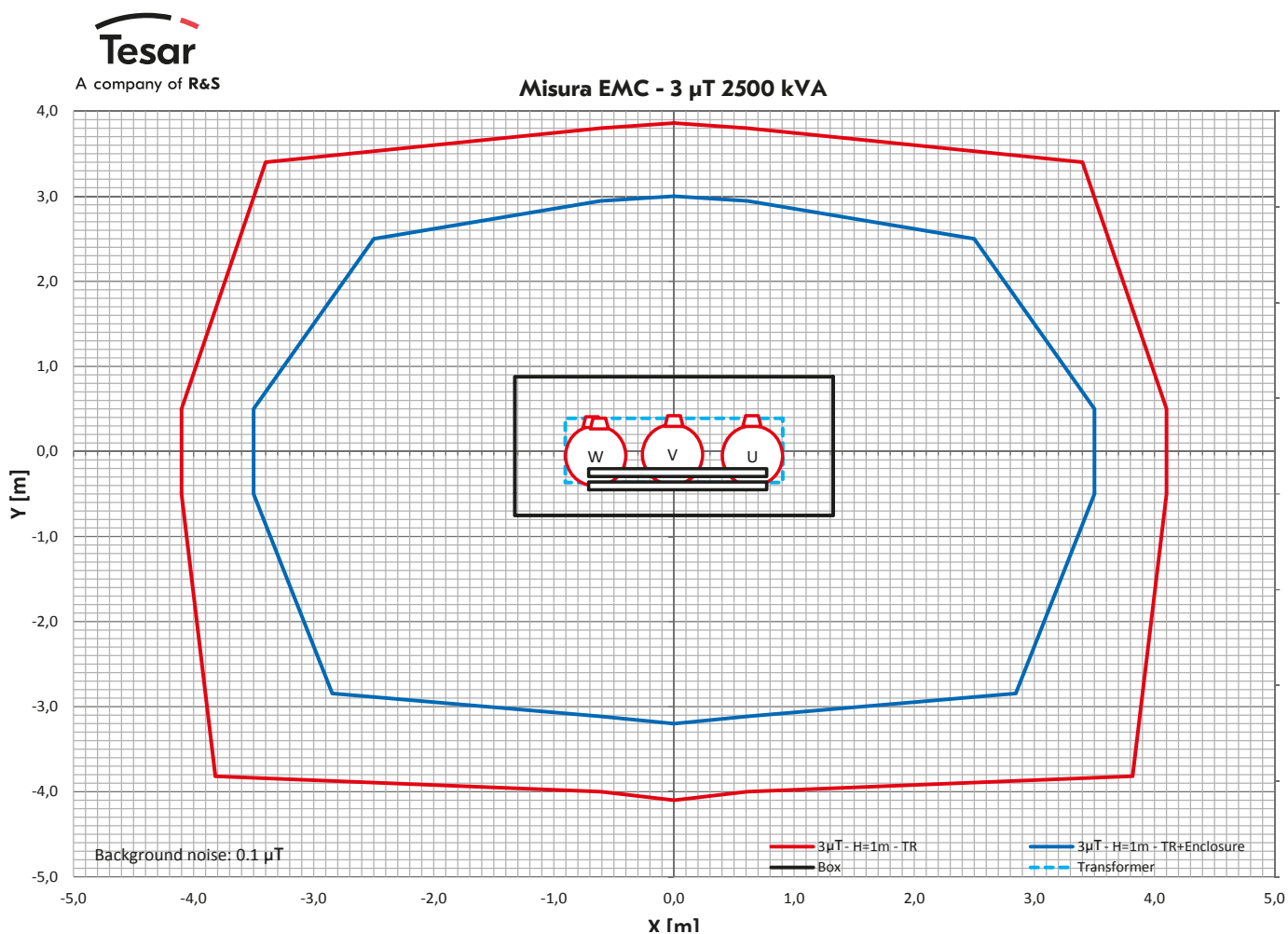





Attività di service

Un team di esperti al servizio del cliente

Ricambi

Tesar garantisce la possibilità di ricevere tutti i ricambi di cui il cliente può aver bisogno durante il servizio del trasformatore.

Assistenza alla messa in servizio

Tesar garantisce un team di tecnici specializzati per assistere la messa in servizio.

Montaggio

Un team di tecnici specializzati è a disposizione per poter effettuare il montaggio dei trasformatori Tesar (escluso collegamento cavi).

Collaudo in sito

Tesar ha a disposizione tecnici e attrezzatura per effettuare le prove di routine in sito.

Manutenzione ordinaria e/o straordinaria

Tesar è in grado di effettuare manutenzioni ordinarie o straordinarie anche da remoto utilizzando la tecnologia della realtà aumentata.

Riparazioni

Grazie alla grossa esperienza di più di quarant'anni Tesar è in grado di riparare qualsiasi tipo di trasformatore che ha subito un guasto.

Rigenerazione di vecchi trasformatori

Tesar ha un team di tecnici specializzati che è in grado di valutare le condizioni del vs trasformatore e decidere insieme a voi la soluzione migliore tra sostituire il vs trasformatore o rigenerarlo con attività di revamping.

Assistenza h24

Tesar vi può offrire un servizio di assistenza h24 con la possibilità di fare anche interventi da remoto sfruttando le più moderne tecnologie di realtà aumentata.

Noleggio

Tesar è in grado di supportare la clientela offrendo un'ampia gamma di trasformatori disponibile per il noleggio a breve e lungo termine.



Sostenibilità

Economia circolare



I trasformatori Tesar sono ecosostenibili in tutto il loro ciclo di vita, infatti alla fine del loro utilizzo possono essere riciclati per più del 90%. In particolare:

- Nucleo

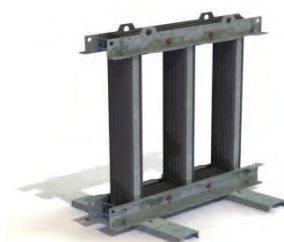

95% Ferro (riciclabile)

- Avvolgimento di Media Tensione



50% Alluminio o Rame (riciclabile)

- Avvolgimento di Bassa Tensione



85% Alluminio o Rame (riciclabile)

- Contenitore



95% Ferro (riciclabile)



Sala prove

Le sale prove di Tesar negli stabilimenti di Chiavaretto e Castelnuovo sono attrezzate per effettuare tutti i test richiesti dalle normative vigenti (es. IEC 60076, IEC 50329, IEC 60146) ed in particolare:

Routine Test

- Controllo visivo dimensionale
- Prova d'isolamento alla tensione applicata sull'avvolgimento di alta tensione
- Prova d'isolamento alla tensione applicata sull'avvolgimento di bassa tensione
- Prova d'isolamento alla tensione indotta
- Misura del rapporto di trasformazione e verifica del gruppo vettoriale
- Misura delle resistenze degli avvolgimenti
- Misura dell'impedenza di corto circuito
- Misura delle perdite a carico
- Misura delle perdite e della corrente a vuoto
- Misura delle Scariche parziali

Altri Test

- Prova di tenuta ad impulso atmosferico
- Prova di riscaldamento
- Misura del livello di rumore
- Prova di riscaldamento con cicli di sovraccarico
- SFRA, Analisi della risposta in frequenza
- Misura dell'impedenza omopolare
- Determinazione del contenuto armonico della corrente a vuoto
- Rilievo con impulsi ricorrenti
- Misura dell'impedenza a sequenza zero
- Misura della capacità e Tan δ
- Misura campi elettromagnetici

Inoltre, le nostre sale prove sono attrezzate con avanzati strumenti digitali permettendo al cliente di seguire i test in presenza o da remoto.

I tecnici Tesar delle sale prove sono in costante e diretto contatto con i principali laboratori internazionali riconosciuti per la certificazione, qualifica ed omologazione dei prodotti.

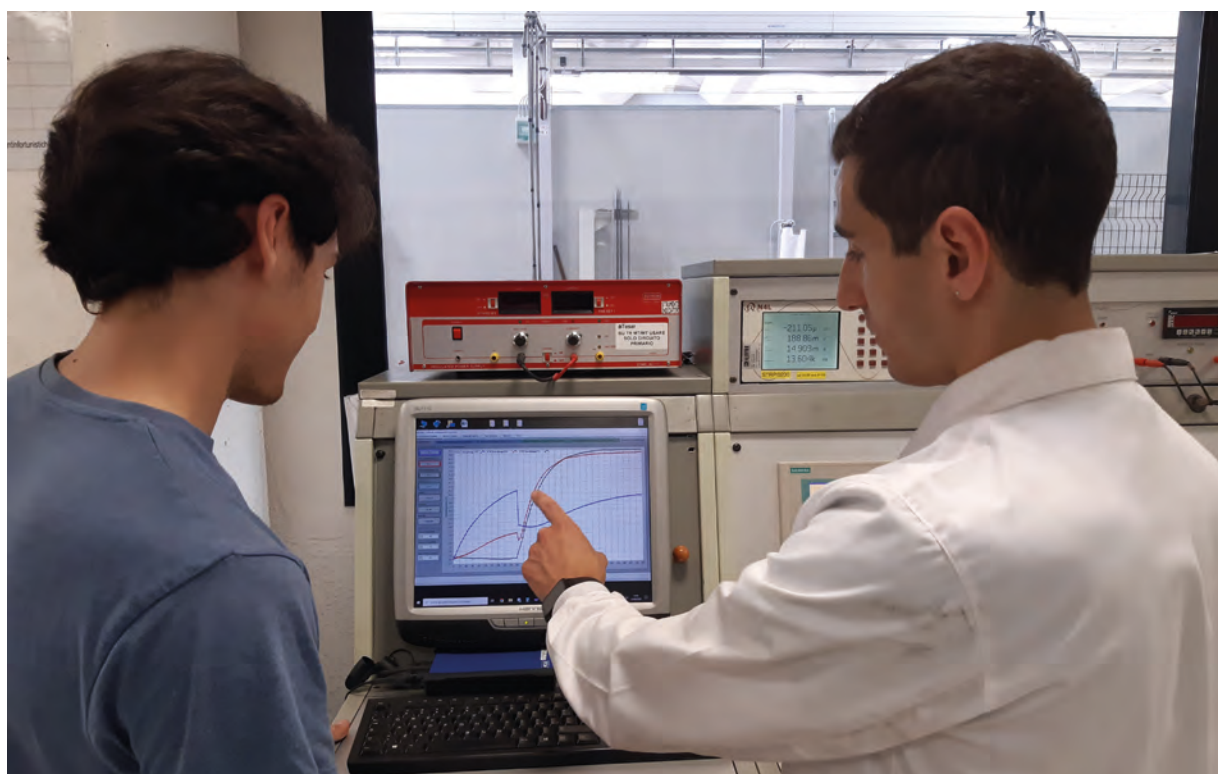

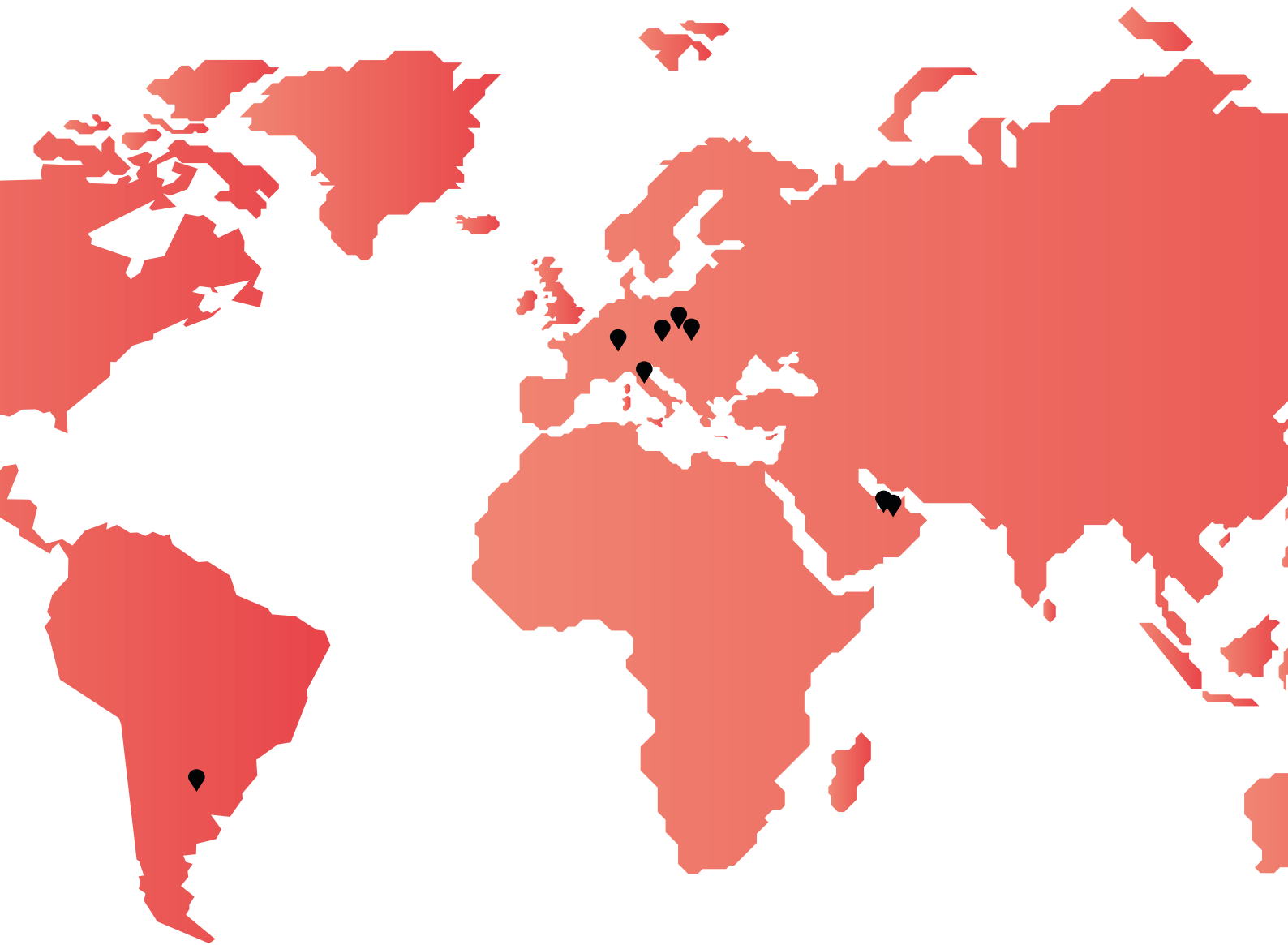

Switzerland

R&S International Holding AG
Reuslistrasse 32
4450 Sissach
+41 61 976 34 66
info@the-rsgroup.com

Switzerland

Rauscher & Stoecklin AG
Reuslistrasse 32
4450 Sissach
+41 61 976 34 66
info@raustoc.ch

Italy

Tesar S.r.l.
Loc. Chiaveretto 37/B
52010 Subbiano Arezzo
+39 0575 3171
info@tesar.eu

Czech Republic

SERW spol. s.r.o.
Tymákovská 42 Sedlec
332 02 Starý Plzenec
+420 377 965 057
serw@serw.cz

Poland

ZREW Transformatory S.A.
ul. Rokicińska 144
92-412 Łódź
+48 42 671 86 00
transformatory@zrew-tr.pl

Poland

Tesar Polska Sp. z o.o.
ul. Skarbowa 34
32-005 Niepołomice
+48 12 312 90 41
info@tesarpolska.pl

UAE

Tesar FZE
Dubai Airport Free Zone
Office 118, Building 5E, Block A
+971 4 2045305/06
tesarfze@tesar.eu

UAE

Tesar Gulf
P.O. Box #13898
Al Ain
+971 3 7847900
tesarfze@tesar.eu

Argentina

Tadeo Czerweny Tesar S.A.
Av. República 328 (S2252BQQ)
Gálvez, Santa Fe
+54 3404 48 7200
info@tesar.eu

